

ZEPHIR®

VENTILATORE A SOFFITTO
MODELLO:ZFS4108M



MANUALE D'ISTRUZIONI

Vi ringraziamo per la fiducia accordata avendo scelto un prodotto ZEPHIR.

Vi preghiamo di leggere attentamente le informazioni contenute in questo manuale, in quanto Vi aiuteranno a sfruttare al meglio le caratteristiche di questo apparato.

Nel caso sia necessario rivolgersi al Servizio d'Assistenza Tecnica ZEPHIR, indicate sempre il modello riportato sulla targhetta posta sul retro dell'apparecchio stesso e il motivo della richiesta di assistenza tecnica: in questo modo saremo in grado di fornirVi un'assistenza più rapida ed efficace.

Il contenuto di questo manuale riguarda l'uso e la manutenzione di questo apparato per cui Vi preghiamo di conservarlo per poterlo poi consultare in seguito.

Cordialmente
Westim SpA

Leggere attentamente questo manuale d'istruzioni poichè all'interno vi sono importanti informazioni sulla sicurezza, l'uso e la manutenzione dell'elettrodomestico. Conservare il manuale per consultazioni future.

PRECAUZIONI

Quando si utilizzano apparecchi elettrici, devono essere sempre rispettate le precauzioni di sicurezza fondamentali, tra cui le seguenti:

- **L'** apparecchio può essere utilizzato da bambini di età superiore a 8 anni e persone con ridotte capacità fisiche, sensoriali o mentali o mancanza di esperienza e conoscenze a patto che siano stati sottoposti a supervisione o istruiti sull'utilizzo dell'apparecchio in modo sicuro, comprendendone perciò i rischi coinvolti.
- **I** bambini non devono giocare con l'apparecchio. La pulizia e la manutenzione utente non devono essere effettuati da bambini senza alcuna supervisione.
- **U**tilizzare il ventilatore solamente come descritto nel manuale d'istruzioni.
- **N**on immergere l'apparecchio, la spina o il cavo di alimentazione in acqua onde evitare scosse elettriche.
- **U**na stretta supervisione è necessaria quando l'apparecchio viene utilizzato da o vicino ai bambini.
- **S**collegare dalla presa quando l'apparecchio non è in uso, quando viene spostato da una posizione all'altra, prima di smontare e rimontare parti oppure prima di intraprendere un nuovo ciclo di pulizia.
- **S**collegare il ventilatore prima della pulizia.
- **N**on operare in presenza di vapori esplosivi e / o infiammabili.
- **N**on posizionare il ventilatore in prossimità di fiamme libere, piani cottura o altri apparecchi che generano calore.
- **N**on utilizzare in caso di cavo o spina visibilmente danneggiati oppure in presenza di anomalie nel funzionamento del ventilatore.
- **Q**uesto prodotto è destinato esclusivamente ad un uso domestico e non per uso commerciale o industriale.
- **S**e il cavo di alimentazione è danneggiato, deve essere sostituito dal produttore, da un centro di assistenza qualificato o da personale analogo per evitare rischi.
- **P**rima di installare e collegare il ventilatore, interrompere il flusso di energia elettrica operando dal quadro principale della propria abitazione e lasciarla spenta fino ad installazione completata.
- **L**a scatola di uscita e la struttura di supporto devono essere montati saldamente e in grado di supportare in modo affidabile il peso minimo di 15Kg. Usare solo scatole metalliche.

- **D**urante l'installazione assicurarsi che la distanza minima tra il pavimento e le pale, una volta agganciato il ventilatore a soffitto, sia di almeno 2,3m.
- **N**on tentare mai di fermare le pale del ventilatore quando è in funzione.
- **T**utti i cablaggi devono essere conformi al codice elettrico nazionale e alle norme vigenti in materia. L'installazione deve essere eseguita da un elettricista qualificato autorizzato.
- **N**on utilizzare l'interruttore di inversione quando le palette del ventilatore sono in movimento. Il ventilatore deve essere spento e le pale arrestate prima di invertirne la direzione.
- **E**vitare di ostruire il movimento delle pale in qualsiasi modo.
- **N**on utilizzare acqua o detersivi liquidi per la pulizia del ventilatore e delle pale. Un panno asciutto o leggermente inumidito sarà adatto per la maggior parte delle operazioni di pulizia. Spegnerne l'alimentazione elettrica prima della pulizia.
- **D**opo aver effettuato i collegamenti elettrici, i conduttori a filo devono essere rivolti verso l'alto ed spinti accuratamente nella scatola di uscita. I fili devono essere distribuiti separatamente con il conduttore a terra e il conduttore di messa a terra su un lato della scatola di uscita
- **D**opo aver tolto l'imballaggio assicuratevi dell'integrità dell'apparecchio. In caso di dubbio non utilizzate l'apparecchio e rivolgetevi solo a personale qualificato. Gli elementi dell'imballaggio (sacchetti in plastica, polistirolo, punti metallici ecc.) non devono essere lasciati alla portata dei bambini in quanto possibili fonti di pericolo.
- **L'** apparecchio deve essere installato unicamente da un elettricista o persona qualificata.
- **Q**uesto apparecchio dovrà essere destinato solo all'uso per il quale è stato espressamente costruito e cioè come ventilatore per uso domestico. Il costruttore non può essere considerato responsabile per eventuali danni derivati da usi impropri od errati.
- **P**er l'installazione occorre prevedere un interruttore onnipolare con distanza di apertura dei contatti uguale o superiore a mm 3.
- **P**er l'installazione dell'apparecchio usate un cavo tipo H05 VVF.
- **P**rima di effettuare qualsiasi operazione di pulizia o di manutenzione, disinserite l'apparecchio dalla rete di alimentazione elettrica spegnendo l'interruttore dell'impianto.
- **Q**uando decidete di non utilizzare più l'apparecchio si raccomanda di renderlo inoperante spegnendo l'interruttore dell'impianto.

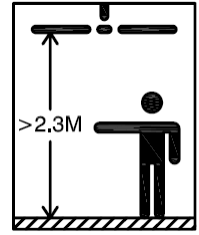

- **L**a sicurezza elettrica di questo apparecchio è assicurata soltanto quando lo stesso è correttamente collegato ad un efficace impianto di messa a terra come previsto dalle vigenti norme di sicurezza elettrica.
- **N**on mettere oggetti pesanti sui cavi o fonti di calore vicini ad essi. I cavi potrebbero danneggiarsi.
- **N**el caso in cui si verificassero situazioni anomale spegnere immediatamente l'apparecchio e contattare il rivenditore o il servizio di assistenza.
- **N**on utilizzare prese di corrente volanti oppure cavi danneggiati.
- **N**on fissare interruttori di sicurezza con nastro adesivo, per pericolo di incendio.
- **È** assolutamente vietato smontare o riparare l'apparecchio per pericolo di shock elettrico; se necessario rivolgersi al rivenditore o centro assistenza.
- **N**on usare l'apparecchio nelle vicinanze di una vasca da bagno, doccia, piscina.
- **N**on usare l'apparecchio vicino a oggetti infiammabili.
- **P**rima di collegare l'apparecchio alla rete elettrica accertarsi che la tensione sia corretta secondo quanto riportato sulla targa del prodotto e che l'impianto sia conforme alle norme vigenti. Assicurarsi sempre che la tensione di rete elettrica sia uguale a quella indicata nell'etichetta dati tecnici e che l'impianto sia compatibile con la potenza dell'apparecchio.
- **N**on toccare la connessione all'alimentazione con mani umide.
- **N**on lasciare esposto l'apparecchio ad agenti atmosferici (pioggia, sole, etc.).
- **N**on installare l'apparecchio vicino a fonti di calore (es. Termosifone).
- **M**antenere una adeguata distanza delle pale da oggetti posti nelle vicinanze.
- **S**e il cavo flessibile esterno è danneggiato, deve essere sostituito da personale tecnico qualificato al fine di evitare incidenti.
- **I** bambini devono essere sorvegliati per sincerarsi che non giochino con l'apparecchio.
- **T**ogliere l'alimentazione quando si deve fare manutenzione o operazioni di sostituzione.
- **I**n caso di cattivo funzionamento e/o guasto dell'apparecchio, rivolgersi subito ad un centro di assistenza tecnica autorizzato

- **P**rima di inserire le pale del ventilatore disinserire il cavo di alimentazione e lasciarlo disinserito finché l'installazione non sarà completata.
- **L**a struttura di supporto deve essere montata in modo sicuro, capace di sopportare un peso di 15 chilogrammi. Sono consigliate solo strutture in metallo.
- **T**utti i cavi devono essere a norma e compatibili con l'erogazione elettrica locale e nazionale. l'installazione elettrica deve essere effettuata da un elettricista qualificato.
- **N**on cambiare velocità mentre il ventilatore è in funzione. Per cambiare velocità il ventilatore deve prima essere fermato.
- **N**on frapporte oggetti sul percorso delle pale del ventilatore.
- **N**on usare acqua o detersivi per pulire il ventilatore. Un panno asciutto o leggermente umido sarà sufficiente per la pulizia.
- **P**rima di fare connessioni elettriche i conduttori impiombati dovrebbero essere girati verso l'alto e inseriti con attenzione in su nel contenitore di presa.
- **I**cavi dovrebbero essere separati dal conduttore a terra, e il conduttore a terra messo da una parte della scatola della presa.
- **N**on utilizzare l'apparecchio in presenza di liquidi o gas potenzialmente infiammabili o esplosivi
- **E'** assolutamente vietato smontare o riparare l'apparecchio per pericolo di shock elettrico; se necessario rivolgersi al rivenditore o centro assistenza.
- **Q**uesto prodotto è conforme alla Direttiva LVD 2014/35/CE , EMC 2014/30/CE, RoHS II 2011/65/CE e ERP 2009/125/CE

INSTALLAZIONE DEL VENTILATORE

1. Fissare la piastra di montaggio al soffitto: applicare i fori, facendo attenzione a non danneggiare eventuali tubazioni all'interno della parete (verificare innanzitutto se ci sono tubi di acqua o gas, o fili elettrici incorporati nella parete); utilizzare dadi e viti di espansione con le rondelle per fissare la piastra. Assicurarsi che la piastra sia saldamente agganciata, quindi applicare un peso alla piastra 4 volte superiore a quello della ventola e verificare che essa rimanga perfettamente fissata alla base.

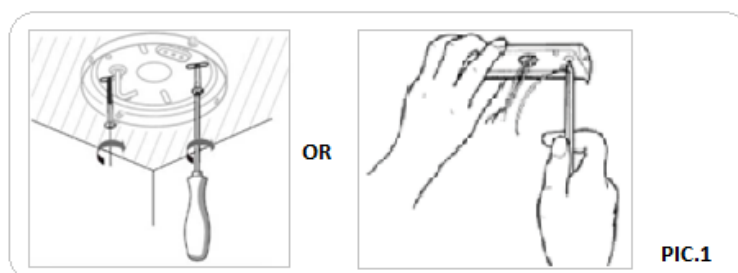

- Inserire l'asta verso il basso attraverso il tappo superiore e inserire i cavi elettrici attraverso l'albero cavo. I fili sono inseriti dal basso verso l'alto. (Vedi fig.2)

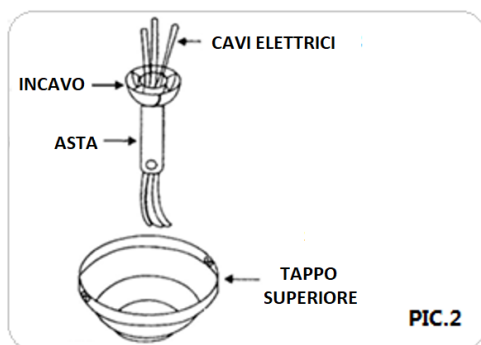

- Inserire l'estremità inferiore dell'asta nel perno di supporto del motore, in modo che i fori siano coassiali e inserire il perno di blocco. Posizionare la rondella sul perno e fissare il perno utilizzando la copiglia che deve essere completamente inserita e quindi piegata in modo da evitare che il perno e la copiglia stessa scivolino via. Fissare ulteriormente il supporto motore all'asta stringendo la vite di sicurezza. (Vedi fig.3)

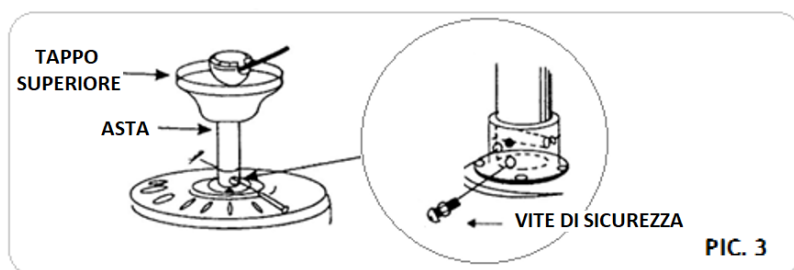

- Appendere temporaneamente la ventola al gancio sulla piastra di supporto. Effettuare i collegamenti elettrici come spiegato nella sezione "Collegamento elettrico" e quindi procedere come segue.
- Rimuovere la ventola dal gancio sulla piastra di supporto tenendola per non strappare / danneggiare i collegamenti elettrici. Verificare che i fili siano liberi e alloggiati nel modo corretto e posizionare il tappo superiore vicino alla piastra di supporto. Stringere la vite correttamente.
- Collegare il supporto alla pala usando le viti con rondelle e i dadi, stringendo adeguatamente. Per alcuni modelli, le pale non sono reversibili, quindi fissare il supporto sul lato destro della pala. Per alcuni modelli i dadi non sono necessari e pertanto non sono forniti.
- Montare le pale sul motore, posizionandole nel modo corretto (prestare attenzione al lato della pala) e avvitare i supporti con le viti e le rondelle in dotazione. Controllare che tutte le viti siano strette nel modo corretto, sia per motivi di sicurezza, ma anche per evitare che il ventilatore oscilli eccessivamente durante il funzionamento

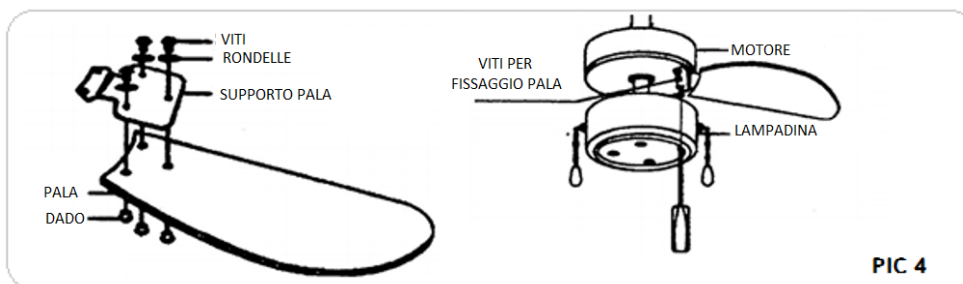

- Alcuni ventilatori possono essere forniti con una lampadina. La lampada posta sotto il motore può essere assemblata e collegata in anticipo, oppure verrà fornita in un kit per il collegamento e il montaggio. In questo caso, avvitare semplicemente la lampadina (non inclusa) corrispondente ai dettagli specifici riportati sulla targhetta (Vedi fig.4). Max 60W, portalampada E27

COLLEGAMENTI ELETTRICI

Di seguito la legenda dei cavi per i collegamenti elettrici:

- Cavo NERO → VENTOLA: fase del motore.
- Cavo BIANCO → NEUTRO: neutro comune per motore e luce.
- Cavo BLU → LUCE: fase della lampada.
- Cavo VERDE/GIALLO → MESSA A TERRA: corrispondente al simbolo.

Il collegamento al soffitto deve essere eseguito secondo lo schema in basso:

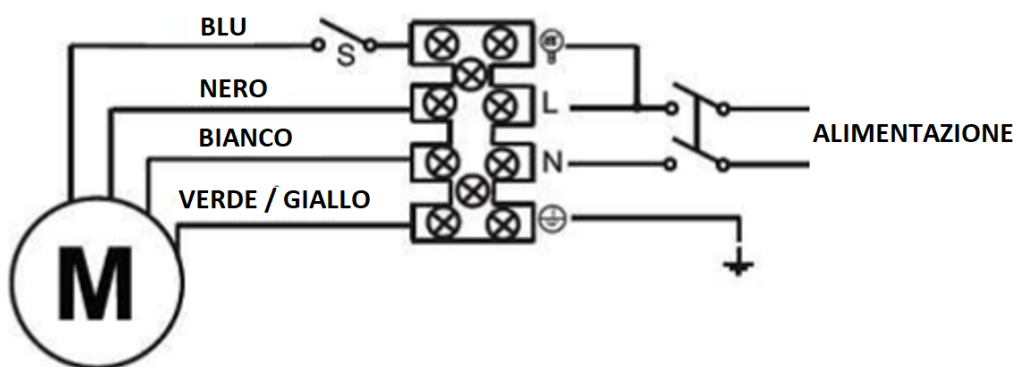

GUIDA ALL'USO

1. Portare l'interruttore in posizione "ON" e controllare che il ventilatore funzioni correttamente. La catena di trazione controlla il movimento delle pale come segue:
Una trazione → alta velocità; due trazioni → velocità media; tre trazioni → velocità bassa; quattro trazioni → "OFF" (Spento).
2. E' possibile regolare la velocità del ventilatore anche con l'uso della manopola di controllo: ruotare la manopola di controllo in posizione "3" (alta velocità), in posizione "2" (velocità media) ed infine "1" (bassa velocità).
3. L'interruttore scorrevole controlla il movimento delle pale: "FORWARD" (avanti) e "REVERSE" (indietro). Assicurarsi di spegnere il ventilatore prima di invertire la direzione delle pale.

PULIZIA E MANUTENZIONE

Attenzione: prima delle normali operazioni di pulizia, spegnere il ventilatore e scollegarlo dalla presa di corrente (Pos. 0/OFF):

- Per la pulizia, utilizzare un panno morbido leggermente inumidito; non usare prodotti abrasivi o corrosivi. Fare attenzione a non danneggiare il corpo esterno, le lame, i collegamenti elettrici o il le componenti interne.
- Non immergere il ventilatore in acqua o altri liquidi; nel caso in cui una qualsiasi parte di esso venga a contatto con acqua, assicurarsi innanzitutto che l'apparecchio sia scollegato dalla presa di corrente, quindi asciugare con cura, assicurandosi che tutte le parti elettriche siano perfettamente asciutte: in caso di dubbio, consultare un centro assistenza o un elettricista qualificato.
- È importante mantenere le prese d'aria del motore prive di polvere e lanugine.

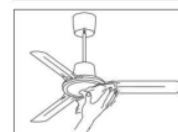
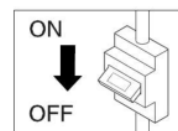

Please READ all the instruction within this manual and RETAIN for future reference.

WARNINGS

When using electrical appliances, basic safety precautions should always be followed, including the following:

- **T**he appliance can be used by children aged from 8 years and above and persons with reduced physical, sensory or mental capabilities or lack of experience and knowledge if they have been given supervision or instruction concerning use of the appliance in a safe way and understand the hazards involved.
- **C**hildren shall not play with the appliance. Cleaning and user maintenance shall not be made by children without supervision.
- **U**se fan only for intended use, as described in instruction manual.
- **T**o protect against electrical shock, do not immerse unit, plug, or cord in water or spray with liquids.
- **C**lose supervision is necessary when any appliance is used by or near children.
- **U**nplug from outlet when not in use, when moving fan from one location to another, before putting on or taking off parts and before cleaning.
- **D**isconnect fan before cleaning.
- **D**o not operate in the presence of explosive and/or flammable fumes.
- **D**o not place fan or any parts near an open flame, cooking or other heating appliances.
- **D**o not operate any appliance with a damaged cord or plug, after the appliance malfunctions or has been dropped or damaged in any manner.
- **T**his product is intended for household use only and not for commercial or industrial use.
- **I**f the supply cord is damaged, it must be replaced by the manufacturer, its service agent or similarly qualified persons in order to avoid a hazard.
- **B**efore wiring the paddle fan, turn off the electric power supply at the main fuse box or main circuit breaker and leave it off until installation is complete.
- **T**he outlet box and support structure must be securely mounted and capable of reliably supporting a minimum of 35 pounds. Use only metallic outlet boxes.
- **D**o not install paddle fan less than 2.3m between floor and lowest edge of fan blades.

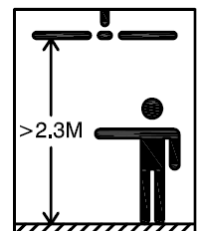

- **N**ever attempt to stop the fan blades when it is in operation
- **A**ll wiring must be in accordance with the National Electric Code and local electrical codes. Electrical installation should be performed by a qualified licensed electrician.
- **D**o not operate reversing switch while fan blades are in motion. Fan must be turned off and blades stopped before reversing blade direction.
- **A**void placing objects in the path of the blades.
- **D**o not use water or detergents when cleaning the fan or fan blades. A dry dust cloth or lightly dampened cloth will be suitable for most cleaning. Turn off the electric power supply before cleaning.
- **A**fter making electrical connections, spliced conductors should be turned upward and pushed carefully up into outlet box. The wires should be spread apart with the grounded conductor and the equipment-grounding conductor on one side of the outlet box.
- **R**emove the packing and make sure that the appliance is intact.. In case of doubt do not use it and address to an after-sale service recommended by the manufacturer. Children shall not play with the appliance.
- **C**leaning and user maintenance shall not be made by children unless they are older than 8 and supervised. Keep the appliance and its cord out of reach of children less than 8 years.
- **A**fter removing the packing materials, check the integrity of the appliance; If you are unsure, do not use it and ask for qualified professional help.
- **T**he packing materials (plastic bags, polystyrene foam, nails, etc.) must be kept out the reach of children because they are potential sources of danger.
- **B**efore connecting the appliance, check if the electrical voltage and frequency of the circuit correspond to those indicated on the appliance.
- **T**his appliance must only be used for the purpose for which it has been manufactured, therefore as a fan. The manufacturer is not responsible for any damage caused by improper or incorrect use.
- **W**ARNING. The installation of this appliance can be done by qualified electricians ONLY.
- **S**ince the installation of the equipment sets, the power of the network must be done through flexible cable plug or by-pole switch with contact opening distance of not less than 3 mm.
- **F**or the installation of the fan use a cable type H05 VVF.

- **D**o not make modifications of any kind to this appliance.
- **D**o not expose this appliance to the weather (rain, sun, etc.)
- **T**his appliance is for HOUSEHOLD USE ONLY.
- **I**nstall the appliance at an adequate distance from walls and other objects, etc.
- **D**o not expose the appliance to atmospheric agents such as rain, wind, snow, hail. Do not use outdoors.
- **R**egularly inspect the appliance for visible defects. If any faults are found, Do not use the appliance but contact the Authorized Service Center.
- **I**f the appliance does not function correctly or there is a fault, contact authorized Service Center
- **I**n case the product fall down or it is damaged, or doesn't work as expected, contact the Authorized Service Center
- **E**nsure that the electrical system to which the appliance is connected conforms to applicable standards.
- **T**he appliance must be connected to an efficient earthing system in accordance with applicable electrical safety standards. If in doubt, ask a qualified electrician for checking.
- **S**witch off the power before connecting or repairing the fan.
- **T**he electrical power supply/socket to which the appliance is to be connected must be able to provide the maximum electrical power required by the appliance. If it cannot do so, arrange for a professionally qualified electrician to make the necessary modifications.
- **U**se a multi-polar switch with minimum contact distance of 3 mm to install the appliance.
- **S**witch off the appliance at the installation's main switch:
 - If the appliance does not function
 - Before cleaning the outside of the appliance
 - If the appliance is not going to be used.
- **T**o protect against electric shock, do not immerse any wires or any parts of the appliance into water or other fluids.
- **D**o not install and use the appliance near explosives, highly flammable materials, gases or burning flames.
- **B**e sure to leave adequate distance from the blades and any other surrounding object,

- **T**he use of any electrical appliance calls for the awareness of some basic rules, such as:
 - Do not touch the device with wet or damp hands or feet
 - Do not leave the appliance exposed to atmospheric agents.
- **N**ever attach the fan to a power point, but to the ceiling itself.
- **S**witch off the power before connecting or repairing the fan.
- **T**he electrical wiring must be in accordance with the local regulations.
- **T**he fan must be properly grounded to avoid the risk of electric shocks.
- **N**ever install the fan in a moist or wet room.
- **N**ever try to repair the fan . Never dismount it. In case of need refer to a qualified electrician only or to Authorized Technical Service
- **I**n case of malfunctioning or damages always refer to Authorized Technical Service.
- **T**his product is compliant to LVD Directive 2014/35/CE, EMC 2014/30/CE, RohS II 2011/65/CE and ERP 2009/125/CE

INSTALLING THE FAN

1. Attach the mounting plate to the ceiling: drill the holes,taking care not to damage any piping inside the wall (first check if there are water or gas pipes etc... or electrical wires embedded in the wall); use expansion dowels and screws with washers to attach the plate. Make sure it is firmly attached, then apply a weight to the plate 4 times higher than that of the fan and check that the plate remains perfectly fixed to the base. (Refer to pic.1)

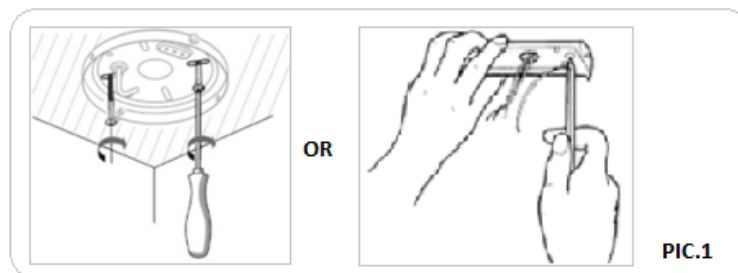

2. Insert the down rod through the top cap and insert the electrical cables through the hollow shaft. The wires are inserted from bottom to top.(Refer to pic.2)

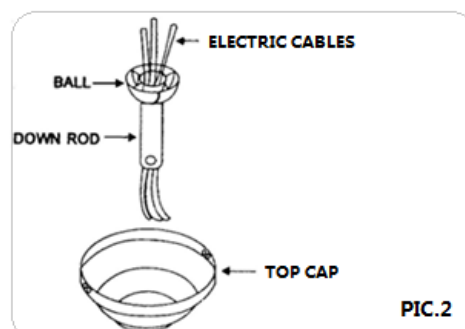

3. Insert the lower end of the rod into the motor support pin, so that the holes are coaxial and insert locking pin. Place the washer on the pin and secure the pin using the cotter pin which must be fully inserted and then bent so as to prevent both the pin and cotter pin from slipping off. Fix the motor support further to the rod by tightening the safety screw. (Refer to pic.3)

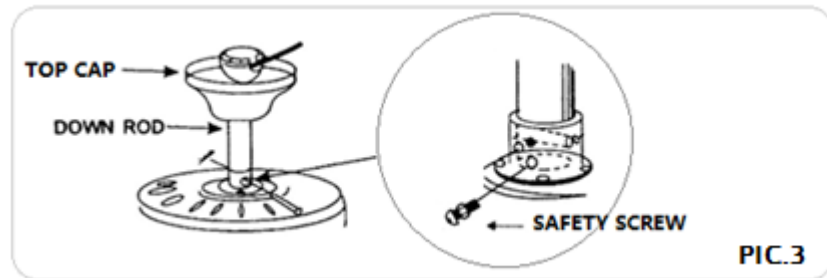

4. Temporarily hang the fan on the hook on the support plate. Make the electrical connections as explained in the "Electrical Connection" section and then proceed as follows.
5. Remove the fan from the hook on the support plate hold it up so as not to tear / damage the electrical connections. Check that the wires are free and housed in the correct way and position the top cap near the support plate. Tighten the screw properly.
6. Attach the blade supports to the blades using screws with washers and nuts, and tighten appropriately. For some models, the blades are not reversible, so fix the support to the right side of the blade. For some models nuts are not needed and are therefore not provided.
7. Mount the blades to the motor, placing them in the correct way (pay attention to the side of the blade), and screw on the blade supports with the screws and washers supplied. Check that all screws are tightened in the correct way, both for safety purposes, but also to prevent the fan from swinging excessively during operation. (Refer to pic.4)

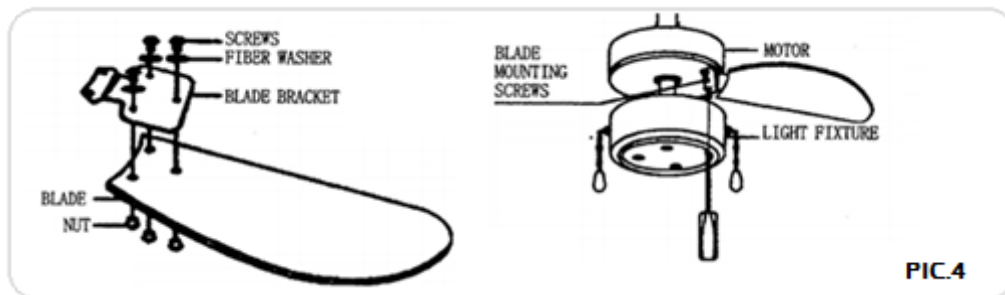

8. Some fans may be supplied with a lamp. The lamp placed under the motor can be assembled and connected in advance, or it will be supplied in a kit to connect and assemble. In this case, simply screw the bulb (not included) corresponding to the specific details given on the nameplate and / or on the data plate near the socket. Max 60W, lamp holder E27.

ELECTRICAL CONNECTION

Carry out electrical connections according to the diagram shown and described below.

- BLACK wire "LIVE,FAN": motor phase
- WHITE wire "NEUTRAL": common neutral for motor and lamps
- BLUE wire "LIGHT": lamp phase

- GREEN / YELLOW wire: Grounding, corresponding to the symbol Connect the wires to the fan and those coming from the ceiling with the supplied terminal block according to the wiring diagrams provided below:

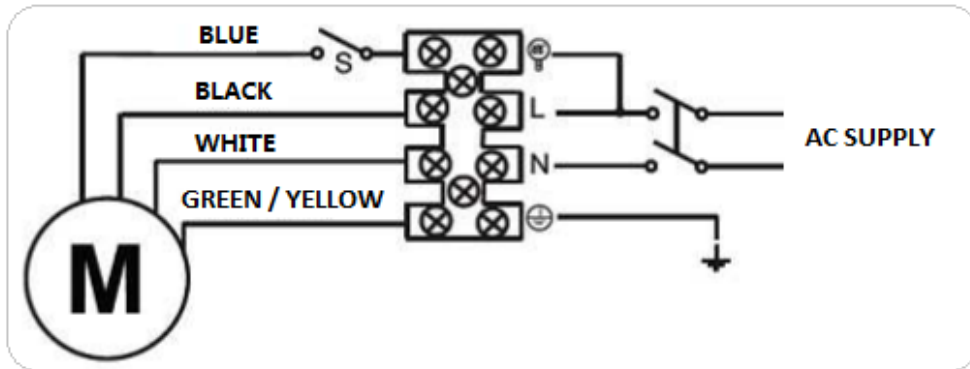

HOW TO USE

4. Turn on power and check operation of fan. The pull chain controls the fan as follows: One pull-high speed; two pulls-medium speed; three pulls-low speed; four pulls “off”.
5. If regulator speed controls being applied, the regulator controls the fan as follows; Turn control knob to position “3”(high speed), then decrease as required in steps to position “1” (low speed).
6. The slide switch controls “FORWARD” and “REVERSE”. Be sure turn off the power source before reverse the fan.

CARE AND CLEANING

Attention: before normal cleaning operations, turn the fan off, turn the fan lamp off (if present), and disconnect from mains power by turning off the isolating switch (pos. 0/OFF).

- For cleaning, use a soft, slightly damp cloth; do not use abrasive orcorrosive products. Be careful not to damage the equipment, blades,electrical connections, or impair the hardware.
- Do not immerse or soak any part of the fan in water or any other liquid;in the event that this happens, first ensure the fan is disconnected from the mains power supply, and then wipe the appliance off carefully,making sure that all electrical parts are perfectly dry: in case of doubt,consult a qualified professional
- It is important to keep the air vents of the motor free of dust and lint.



Westim S.p.A. Certificato di garanzia

Validità

Esistono due garanzie, una stabilita dalla Legge e l'altra facoltativa:

1) Garanzia Legale

Come stabilito dal Decreto Legislativo N.24 del 02/02/2002, la garanzia al cliente (consumatore finale) deve essere garantita DAL RIVENDITORE per un periodo di 24 mesi, a partire dalla data di acquisto. Questa garanzia "legale" prevede che nel periodo di questi 24 mesi, la garanzia può essere esercitata direttamente nei confronti del venditore. Nei primi 6 mesi di garanzia spetta al venditore dimostrare che l'eventuale difetto o malfunzionamento non dipende da difetti di fabbrica. Dal 6 mese sino al 24 mese di garanzia l'onere della prova è a CARICO DEL CONSUMATORE il quale deve dimostrare al VENDITORE che il prodotto è effettivamente difettoso.

A tal fine il consumatore deve dimostrare, oltre al possesso di un valido documento di acquisto: 1) che il bene presenta un difetto di conformità; 2) che tale difetto è stato denunciato nei tempi previsti (due mesi); 3) che il difetto denunciato è un difetto originario, vale a dire che già esisteva al momento dell'acquisto, pur essendosi manifestato successivamente.

2) Garanzia Convenzionale

*La **Garanzia Convenzionale** è volontaria e può avere durata INFERIORE ai 24 mesi (dalla data d'acquisto).*

Westim riconosce una garanzia al rivenditore per un periodo di 24 mesi, che decorrono dalla data di consegna del prodotto.

La presente GARANZIA non è valida per prodotti di USO INDUSTRIALE e si riferisce ai prodotti acquistati per uso PERSONALE. Sono ESCLUSI i prodotti acquistati da società, associazioni, liberi professionisti, al fine di essere utilizzati nell'ambito delle proprie attività commerciali o professionali. Per i prodotti di uso industriale il periodo di garanzia per l'utilizzatore è un anno.

Diritti di garanzia

Per "GARANZIA" s'intende la riparazione o la sostituzione gratuita dei componenti o delle parti dell'apparecchio riconosciuti da Westim difettosi nella fabbricazione o nel materiale. In ogni caso Westim S.p.A si riserva a sua discrezione, la sostituzione del prodotto.

Si ricorda che qualora venisse esperito il rimedio della sostituzione, sul bene sostituito non decorre un nuovo periodo di garanzia, ma decorre il periodo residuo di garanzia con riferimento al primo contratto di acquisto. Allo stesso modo, nel caso di interventi in garanzia che prevedono la sostituzione di un componente (pezzo di ricambio) sul componente sostituito non decorre un autonomo periodo di garanzia, ma si deve sempre far riferimento al periodo di garanzia residuo sul bene finito.

1. L'acquirente ha diritto ad usufruire della garanzia solo esibendo i documenti di acquisto (Scontrino fiscale, fattura).

2. La garanzia comprende la sola riparazione o sostituzione gratuita di quei componenti che dovessero risultare difettosi all'origine per vizi di fabbricazione.

3. Sono escluse dalla garanzia:

- a) sostituzioni di componenti o accessori originali con altri di tipo non approvato dal costruttore;
- b) interventi effettuati da personale non autorizzato da Westim (manomissione).
- c) tutte le parti di consumo considerate soggette a normale usura o logorio quali: batterie, lampade, filtri, display a cristalli liquidi, manopole, parti mobili o asportabili, accessori, lampade, pastiglie di nebulizzazione (umidificatori).
- d) installazioni errate o non conformi alle istruzioni di montaggio.
- e) mancanza di manutenzione ordinaria
- f) danni causati da negligenze, incidenti, utilizzo errato e non conforme alle avvertenze riportate sul libretto di istruzioni;
- g) danni dovuti a fulmini, inondazioni, incendi, atti di guerra, sommosse;
- h) danni dovuti al trasporto;

4. Le apparecchiature installate devono essere agevolmente raggiungibili dal tecnico autorizzato Zephir. In caso di difficoltà di accesso, si deve preventivamente avvertire e si deve rendere l'accessibilità priva di rischi all'incolumità personale. I costi derivanti dal rendere sicuro l'accesso ai prodotti non possono essere riconosciuti in garanzia.

5. L'effettuazione di una o più riparazioni nel periodo di garanzia non modifica la data di scadenza della garanzia stessa.

Trascorso il periodo di garanzia, la garanzia decade e le attività di assistenza tecnica verranno effettuate addebitando il costo delle parti sostituite e le spese di mano d'opera, di trasporto dei materiali e del personale, secondo le tariffe vigenti.

E' possibile visualizzare la lista dei C.A.T. (Centro Assistenza Tecnica) al sito www.westim.it nella sezione Assistenza, o altrimenti contattare la **Audio e Video Center** ai seguenti recapiti:

Tel. 035315998

Mail: servizio.clienti@audiovideocenter.it

www.audiovideocenter.it

NOTA BENE: Esclusivamente ed unicamente per l'assistenza ai prodotti di climatizzazione fissi e portatili rivolgersi alla **UNIOR SRL**

Tel. 051 6467027

www.uniorservice.com

WESTIM S.p.A.
Via Roberto Bracco 42/E
00137, Roma
Tel. 06 8720311

Italiano



Trattamento del dispositivo elettrico od elettronico a fine vita (Applicabile in tutti i paesi dell'Unione Europea e in quelli con sistema di raccolta differenziata)

Questo simbolo sul prodotto o sulla confezione indica che il prodotto non deve essere considerato come un normale rifiuto domestico, ma deve invece essere consegnato ad un punto di raccolta appropriato per il riciclo di apparecchi elettrici ed elettronici. Assicurandovi che questo prodotto sia smaltito correttamente, voi contribuirete a prevenire potenziali conseguenze negative per l'ambiente e per la salute che potrebbero altrimenti essere causate dal suo smaltimento inadeguato. Il riciclaggio dei materiali aiuta a conservare le risorse naturali. Per informazioni più dettagliate circa il riciclaggio di questo prodotto, potete contattare l'ufficio comunale, il servizio locale di smaltimento rifiuti oppure il negozio dove l'avete acquistato.

Chiunque abbandona o cestina questo apparecchio e non lo riporta in un centro di raccolta differenziata per rifiuti elettrici-elettronici è punito con la sanzione amministrativa pecuniaria prevista dalla normativa vigente in materia di smaltimento abusivo di rifiuti.

English



Disposal of old electrical & electronic equipment (Applicable in the European Union and other European countries with separate collection systems)

This symbol on the product or in its packaging indicates that this product shall not be treated as household waste. Instead it shall be handed over to the applicable collection point for the recycling of electrical and electronic equipment. By ensuring this product is disposed of correctly, you will help prevent potential negative consequences for the environment and human health, which could otherwise be caused by inappropriate waste handling of this product. The recycling of materials will help to conserve natural resources. For more detailed information about recycling of this product, please contact your local city office, your household waste disposal service or the shop where you purchased the product.

Français



Traitement des appareils électriques et électroniques en fin de vie (Applicable dans les pays de l'Union Européenne et aux autres pays européens disposant de systèmes de collecte sélective)

Ce symbole, apposé sur le produit ou sur son emballage, indique que ce produit ne doit pas être traité avec les déchets ménagers. Il doit être remis à un point de collecte approprié pour le recyclage des équipements électriques et électroniques. En s'assurant que ce produit est bien mis au rebus de manière appropriée, vous aiderez à prévenir les conséquences négatives potentielles pour l'environnement et la santé humaine. Le recyclage des matériaux aidera à conserver les ressources naturelles. Pour toute information supplémentaire au sujet du recyclage de ce produit, vous pouvez contacter votre municipalité, votre déchetterie ou le magasin où vous avez acheté le produit.

Español



Tratamiento de los equipos eléctricos y electrónicos al final de su vida útil (Aplicable en la Unión Europea y en países europeos con sistemas de recogida selectiva de residuos)

Este símbolo en su equipo o su embalaje indica que el presente producto no puede ser tratado como residuos domésticos normales, sino que deben entregarse en el correspondiente punto de recogida de equipos eléctricos y electrónicos. Asegurándose de que este producto es desechado correctamente, Ud. Está ayudando a prevenir las consecuencias negativas para el medio ambiente y la salud humana que podrían derivarse de la incorrecta manipulación de este producto. El reciclaje de materiales ayuda a conservar las reservas naturales. Para recibir información detallada sobre el reciclaje de este producto, por favor, contacte con su ayuntamiento, su punto de recogida más cercano o el distribuidor donde adquirió el producto.

Deutsch



Entsorgung von gebrauchten elektrischen und elektronischen Geräten (Anzuwenden in den Ländern der Europäischen Union und anderen europäischen Ländern mit einem separaten Sammelsystem für diese Geräte)

Das Symbol auf dem Produkt oder seiner Verpackung weist darauf hin, dass dieses Produkt nicht als normaler Haushaltsabfall zu behandeln ist, sondern an einer Annahmestelle für das Recycling von elektrischen und elektronischen Geräten abgegeben werden muss. Durch Ihren Beitrag zum korrekten Entsorgen dieses Produkts schützen Sie die Umwelt und die Gesundheit Ihrer Mitmenschen. Umwelt und Gesundheit werden durch falsches Entsorgen gefährdet. Materialrecycling hilft den Verbrauch von Rohstoffen zu verringern. Weitere Informationen über das Recycling dieses Produkts erhalten Sie von Ihrer Gemeinde, den Kommunalen Entsorgungsbetrieben oder dem Geschäft, in dem Sie das Produkt gekauft haben.