

# prima rampa\*

11 gradini (12 alzate) - 11 supporti - ringhiera

**LARGHEZZA SCALA:** 64 cm

**ALTEZZA REGOLABILE:** da 193 a 281 cm

**ALZATE REGOLABILE:** da 19 a 23,5 cm

**GRADINI** in multistrato di betulla, spessore 35 mm

**STRUTTURA** (supporti) in acciaio verniciato

**RINGHIERA** colonnine verticali in acciaio verniciato

**CORRIMANO** in massello di faggio

\* non sono previsti accessori supplementari



## PRIMA RAMPA - SCHEDA TECNICA

### MATERIALI E COLORI



**MULTISTRATO DI BETULLA**  
olmo chiaro



**ACCIAIO**  
STRUTTURA E COLONNINE  
bianco RAL 9010

### CONFIGURAZIONE E TIPOLOGIE FORO SOLAIO

CONFIGURAZIONE a L



arrivo diretto  
al solaio/senza foro

foro rettangolare

foro a L

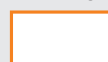

### KIT



# PRIMA RAMPA - SCHEDA TECNICA

CONSIGLI  
PER LA SCELTA

**Prima Rampa** è regolabile in alzata, pedata e rotazione. Il senso di rotazione della scala può essere orario o antiorario e viene deciso al momento della posa.

Le piantine indicano le dimensioni massime e minime di tutte le configurazioni realizzabili con le **Prima rampa** a 1/4 di giro (L).

### Il foro esiste?

Cerca tra le piantine quella che è inferiore alle dimensioni

dell'apertura del solaio.

Considera che l'apertura del solaio deve avere come minimo le dimensioni della scala meno un gradino.

### Il foro deve essere ancora realizzato?

Individua tra le piantine quella che più si adatta al tuo vano scala: l'apertura del solaio dovrà avere come minimo le dimensioni della scala meno un gradino.

64 PRIMA RAMPA

CONFIGURAZIONI A L  
12 ALZATE

TIPOLOGIA DI SCALA	64
A	19 ÷ 23,5
B	59
C	24
E	4
F	67
P	60
H	2 ÷ 6
L	64
M	66
N	60
G	16/17,2/18,5
R	68
T	66 ÷ 70

le misure sono in cm.

Gli ingombri riportati nelle seguenti configurazioni a L sono comprensivi della distanza minima che occorre lasciare dall'eventuale muro, pari a 2 cm.

Legenda:

■ gradini regolabili in pedata

■ gradino finale

L (cm)	A (cm)	C (cm)
00	000-000-000	00
G= 16	G= 17,2	G= 18,5

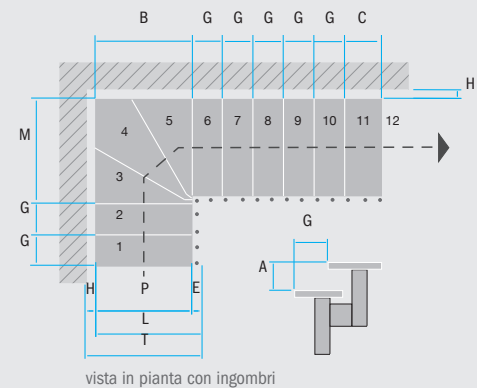

vista in pianta con ingombri

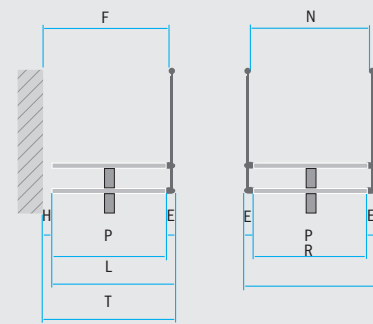

vista frontale con 1 lato di ringhiera

vista frontale con 2 lati di ringhiera

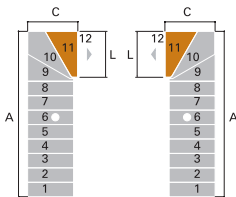

L (cm)	A (cm)	C (cm)
64	196-206-216	68

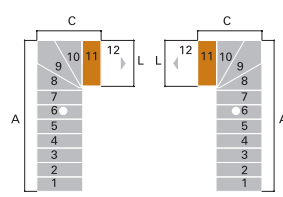

L (cm)	A (cm)	C (cm)
64	180-188-198	85

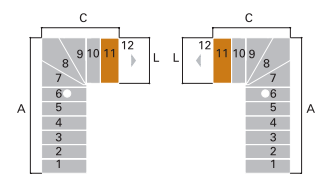

L (cm)	A (cm)	C (cm)
64	164-171-179	101-102-104

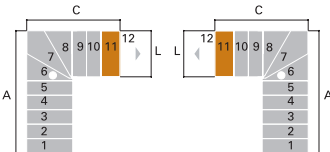

L (cm)	A (cm)	C (cm)
64	148-154-161	117-119-122

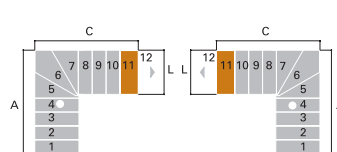

L (cm)	A (cm)	C (cm)
64	132-137-142	133-137-141

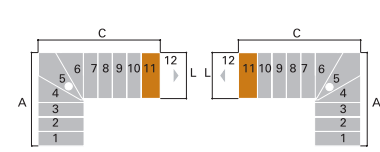

L (cm)	A (cm)	C (cm)
64	116-120-124	149-154-159

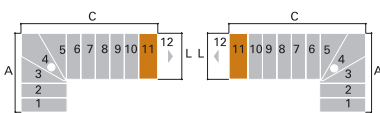

L (cm)	A (cm)	C (cm)
64	100-102-105	165-171-178

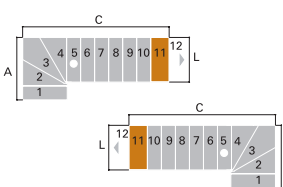

L (cm)	A (cm)	C (cm)
64	84-85-87	181-188-196



L (cm)	A (cm)	C (cm)
64	68	197-205-215